

SAFEFIX plus



Gebruiksaanleitung

Wir freuen uns, dass unser SAFEFIX plus Ihr Kind sicher durch einen neuen Lebensabschnitt begleiten darf.

Um Ihr Kind richtig schützen zu können, muss der SAFEFIX plus unbedingt so verwendet und eingebaut werden, wie wir es Ihnen in dieser Anleitung beschreiben.

Wenn Sie noch Fragen zur Benutzung haben, wenden Sie sich bitte an uns.

BRITAX RÖMER
Kindersicherheit GmbH
Britax Excelsior Ltd.

Inhalt

1. Eignung	2
2. Verwendung im Fahrzeug	3
2.1 mit ISOFIX-Befestigung und Stützbein (semi universal)	4
2.2 mit dem 3-Punkt-Gurt des Fahrzeuges und Stützbein (semi universal)	5
3. Einbau im Fahrzeug	6
3.1 Einbau des Auto-Kindersitzes mit ISOFIX	7
3.2 Ausbau mit ISOFIX	10
3.3 So ist Ihr Kindersitz mit ISOFIX richtig eingebaut	11
3.4 Einbau des Auto-Kindersitzes mit dem 3-Punkt-Gurt des Fahrzeuges	11
3.5 Ausbau mit dem 3-Punkt-Gurt	14

User instructions

We are pleased that our SAFEFIX plus may accompany your child safely through a new stage of his or her life.

In order to protect your child correctly, the SAFEFIX plus must always be used and installed as described in these instructions.

If you have any further questions regarding its use, please feel free to contact us.

BRITAX RÖMER
Kindersicherheit GmbH
Britax Excelsior Ltd.

Contents

1. Suitability	2
2. Use in the vehicle	3
2.1 with ISOFIX fastening and support leg (semi-universal)	4
2.2 with the vehicle's 3-point seat belt and support leg (semi-universal)	5
3. Installation in the vehicle	6
3.1 Installing the child safety seat with ISOFIX	7
3.2 Removing with ISOFIX	10
3.3 Checklist to ensure that your child seat with ISOFIX is installed correctly	11
3.4 Installing the child safety seat with the vehicle's 3-point seat belt	11
3.5 Removing with the 3-point belt	14

Mode d'emploi

Nous sommes heureux que notre SAFEFIX plus puisse accompagner votre enfant en toute sécurité pendant un nouveau chapitre de sa vie.

Pour protéger efficacement votre enfant, le SAFEFIX plus doit impérativement être utilisé et installé de la manière décrite dans le présent mode d'emploi.

Pour toute question complémentaire, ne pas hésiter à nous contacter.

BRITAX RÖMER
Kindersicherheit GmbH
Britax Excelsior Ltd.

Table des matières

1. Habilitation	2
2. Utilisation dans le véhicule	3
2.1 avec la fixation ISOFIX et le pied de maintien (semi-universel)	4
2.2 avec la ceinture à 3 points du véhicule et le pied de maintien (semi-universel)	5
3. Montage dans le véhicule	6
3.1 Montage du siège auto avec ISOFIX	7
3.2 Démontage avec ISOFIX	10
3.3 Montage correct de votre siège enfant avec ISOFIX	11
3.4 Montage du siège enfant avec la ceinture à 3 points du véhicule	11
3.5 Démontage avec la ceinture à 3 points	14

3.6	So ist Ihr Auto-Kindersitz mit dem 3-Punkt-Gurt richtig eingebaut	14
4.	Sichern Ihres Kindes	16
4.1	Anpassen der Kopfstütze	16
4.2	Lockern der Gurte	17
4.3	Anschnallen Ihres Kindes	18
4.4	Straffen der Gurte	19
4.5	So ist Ihr Kind richtig gesichert	19
5.	Ruhestellung des Auto-Kindersitzes	20
6.	Pflegeanleitung	20
6.1	Pflege des Gurtschlösses	21
6.2	Reinigung	22
6.3	Abziehen des Bezuges	24
6.4	Aufziehen des Bezuges	25
6.5	Ausbauen der Gurte	25
6.6	Einbauen der Gurte	27
7.	Hinweise zur Entsorgung	29
8.	Folgesitze	29
9.	2 Jahre Garantie	30
10.	Garantiekarte / Übergabe-Check 32	

3.6	To correctly install your child safety seat using the 3-point belt	14
4.	Securing your child	16
4.1	Adjusting the headrest	16
4.2	Loosening the harness	17
4.3	Securing your child	18
4.4	Tightening the harness	19
4.5	Checklist to ensure that your child is buckled up correctly ..	19
5.	Reclining position of the child safety seat	20
6.	Care instructions	20
6.1	Care for the harness buckle ..	21
6.2	Cleaning	22
6.3	Removing the cover	24
6.4	Re-fitting the cover	25
6.5	Removing the harness	25
6.6	Installing the harness	27
7.	Notes regarding disposal	29
8.	Next child safety seat	29
9.	2-year warranty	30
10.	Warranty Card / Transfer Check 33	

3.6	Montage correct de votre siège auto avec la ceinture à 3 points	14
4.	Protection de votre enfant	16
4.1	Réglage de l'appui-tête	16
4.2	Desserrage des sangles	17
4.3	Mise en place de la ceinture de votre enfant	18
4.4	Serrage des sangles	19
4.5	Voici comment votre enfant est bien protégé	19
5.	Position de couchage du siège auto	20
6.	Consignes d'entretien	20
6.1	Entretien du fermoir de ceinture	21
6.2	Nettoyage	22
6.3	Retrait de la housse	24
6.4	Remise en place de la housse	25
6.5	Démontage des sangles	25
6.6	Montage des sangles	27
7.	Remarques relatives à l'élimination	29
8.	Sièges ultérieurs	29
9.	2 ans de garantie	30
10.	Carte de garantie / Procès-verbal de remise 34	

1. Eignung

Zulassung

Britax / RÖMER Auto-Kindersitz	Prüfung und Zulassung nach ECE* R 44/04	
	Gruppe	Körpergewicht
SAFEX plus	I	9 bis 18 kg

*ECE = Europäische Norm für Sicherheitsausrüstung

1. Suitability

Certification

Britax / RÖMER Child safety seat	Tested and certified according to ECE* R 44/04	
	Group	Body weight
SAFEX plus	I	9 to 18 kg

*ECE = European Standard for Safety Equipment

1. Habilitaion

Homologation

Britax / RÖMER Siège auto	Examen et homologation selon ECE* R 44/04	
	Groupe	Poids
SAFEX plus	I	9 à 18 kg

*ECE = norme européenne pour les équipements de sécurité



- Der Auto-Kindersitz ist ausgelegt, geprüft und zugelassen entsprechend den Anforderungen der europäischen Norm für Kindersicherheits-Einrichtungen (ECE R 44/04). Das Prüfzeichen E (in einem Kreis) und die Zulassungsnummer befinden sich auf dem Zulassungsetikett (Aufkleber am Auto-Kindersitz).
- Die Zulassung erlischt, sobald Sie am Auto-Kindersitz etwas verändern. Änderungen darf ausschließlich der Hersteller vornehmen.
- Der **SAFEX plus** darf ausschließlich zur Sicherung Ihres Kindes im Fahrzeug verwendet werden. Er eignet sich keinesfalls zuhause als Sitzgelegenheit oder Spielzeug.

- The child safety seat has been designed, tested and certified to the requirements of the European Standard for Child Safety Equipment (ECE R 44/04). The seal of approval E (in a circle) and the approval number are located on the approval label (sticker on the child safety seat).
- This approval shall be invalidated if you make any modifications to the child safety seat. No modifications may be made to the child safety seat other than by the manufacturer.
- Use the **SAFEX plus** exclusively for securing your child in your vehicle. It is in no way suitable as a seat or toy in the home.

- Le siège auto est conçu, contrôlé et homologué conformément aux exigences de la norme européenne pour les équipements de sécurité pour enfants (ECE R 44/04). Le signe de contrôle E (dans un cercle) et le numéro d'homologation se trouvent sur l'étiquette d'homologation (autocollant sur le siège auto).
- Le siège auto perd son homologation dès que vous réalisez des modifications. Toute modification doit exclusivement être réalisée par le fabricant.
- Le **SAFEX plus** est exclusivement réservé à l'installation sécuritaire de votre enfant dans votre véhicule. Il ne convient en aucun cas à un usage domestique en tant que chaise ou jouet.

2. Verwendung im Fahrzeug

Der SAFEX plus ist für zwei unterschiedliche Einbauarten zugelassen



mit **ISOFIX**-Befestigung und Stützbein (semi universal)



mit dem **3-Punkt-Gurt** des Fahrzeuges und Stützbein (semi universal)

2. Use in the vehicle

The SAFEX plus is approved for two different methods of installation:

with **ISOFIX** fastening and support leg (semi-universal)

with the vehicle's **3-point seat belt** and support leg (semi-universal)

2. Utilisation dans le véhicule

Le SAFEX plus est homologué pour deux types de montage différents :

avec la fixation **ISOFIX** et le pied de maintien (semi-universel)

avec la **ceinture à 3 points** du véhicule et le pied de maintien (semi-universel)

2.1 mit ISOFIX- Befestigung und Stützbein (semi universal)



Die Befestigung mit ISOFIX und Stützbein erfolgt durch eine semi universale Genehmigung. Der Sitz darf nur in den Fahrzeugen verwendet werden, die in der beigelegten Kfz-Typenliste aufgeführt sind. Die Typenliste wird laufend ergänzt. Die aktuellste Version erhalten Sie direkt bei uns oder auf www.britax.eu / www.roemer.eu

So können Sie Ihren Auto- Kindersitz verwenden:

in Fahrtrichtung	ja
entgegen der Fahrtrichtung	nein
auf Sitzen mit: ISOFIX-Befestigungspunkten (zwischen Sitzfläche und Rückenlehne)	ja 3)

(Bitte beachten Sie die Vorschriften Ihres Landes.)

3) bei Front-Airbag: weit nach hinten schieben, ggf. Hinweis im Fahrzeug-Handbuch beachten.

2.1 with ISOFIX fastening and support leg (semi-universal)



The ISOFIX fastening is based on semi-universal approval. The seat may be used only in those vehicles cited in the enclosed vehicle type list. This type list is constantly updated. The latest version can be obtained from us or from www.britax.eu / www.roemer.eu

You can use your child car seat as follows:

in the direction of travel	yes
against the direction of travel	no
on seats featuring: ISOFIX fastening points (between seat surface and backrest)	yes 3)

(Please observe the regulations applicable to your particular country).

3) If there is a front airbag: slide back all the way or nearly so, observe any instructions in vehicle owner's manual.

2.1 avec la fixation ISOFIX et le pied de maintien (semi-universel)



La fixation avec ISOFIX et le pied de maintien se fait via une homologation semi-universelle. Le siège ne doit être utilisé que dans les véhicules figurant dans la liste des types de véhicules en annexe. Cette liste des types est constamment complétée. Pour obtenir la version la plus récente, veuillez nous contacter directement ou consulter notre site Internet www.britax.eu / www.roemer.eu

Voici comment vous pouvez utiliser le siège auto :

dans le sens de la marche	oui
dans le sens contraire de la marche	non
sur les sièges avec : points de fixation ISOFIX (entre la surface d'assise et le dossier)	oui 3)

(Veuillez respecter les directives en vigueur dans votre pays)

3) Avec un airbag frontal : reculer le siège le plus possible. Le cas échéant, respecter les consignes contenues dans le manuel de votre véhicule.

2.2 mit dem 3-Punkt-Gurt des Fahrzeuges und Stützbein (semi universal)



Die Befestigung mit 3-Punkt-Gurt und Stützbein erfolgt durch eine semi universale Genehmigung. Der Sitz darf nur in den Fahrzeugen verwendet werden, die in der beigelegten Kfz-Typenliste aufgeführt sind. Die Typenliste wird laufend ergänzt. Die aktuellste Version erhalten Sie direkt bei uns oder auf www.britax.eu / www.roemer.eu.

So können Sie Ihren Auto-Kindersitz verwenden:

in Fahrtrichtung	ja
entgegen der Fahrtrichtung	nein 1)
mit 2-Punkt-Gurt	nein
mit 3-Punkt-Gurt 2)	ja
auf Beifahrersitz	ja 3)
auf äußeren Rücksitzen	ja
auf mittlerem Rücksitz (mit 3-Punkt-Gurt)	ja 4)

(Bitte beachten Sie die Vorschriften Ihres Landes.)

-  1) Die Verwendung ist auf einem rückwärtsgerichteten Fahrzeugsitz (z.B. Van, Minibus) zulässig, der auch für den Transport von Erwachsenen zugelassen ist. Es darf kein Airbag auf den Sitz wirken.
- 2) Der Gurt muss nach ECE R 16 (oder vergleichbarer Norm) genehmigt sein z.B.

2.2 with the user's 3-point seat belt and support leg (semi-universal)



The fastening with the 3-point seat belt and support leg is based on semi-universal approval. The seat may be used only in those vehicles cited in the enclosed vehicle type list. This type list is constantly updated. The latest version can be obtained from us or from www.britax.eu / www.roemer.eu.

You can use your child car seat as follows:

in the direction of travel	yes
against the direction of travel	no 1)
with 2-point belt	no
with 3-point belt 2)	yes
on front passenger seat	yes 3)
on outer rear seat	yes
on centre rear seat (with 3-point belt)	yes 4)

(Please observe the regulations applicable to your particular country).

-  1) Use is permitted on a rearward-facing vehicle seat (e.g. in a van or minibus) only if the vehicle seat is also approved for use by adults. The seat may not be in the area of effect of an airbag.
- 2) The safety belt must be approved to ECE R 16 or a comparable standard (see test label on belt with an "E" or "e" in a circle).

2.2 avec la ceinture à 3 points du véhicule et le pied de maintien (semi-universel)



La fixation avec la ceinture à 3 points et le pied de maintien se fait via une homologation semi-universelle. Le siège ne doit être utilisé que dans les véhicules figurant dans la liste des types de véhicules en annexe. Cette liste des types est constamment complétée. Pour obtenir la version la plus récente, veuillez nous contacter directement ou consulter notre site Internet www.britax.eu / www.roemer.eu

Voici comment vous pouvez utiliser le siège auto :

dans le sens de la marche	oui
dans le sens contraire de la marche	non 1)
avec ceinture à 2 points	non
avec ceinture à 3 points 2)	oui
sur le siège passager	oui 3)
sur les sièges arrière latéraux	oui
sur le siège arrière central (avec ceinture à 3 points)	oui 4)

(Veuillez respecter les directives en vigueur dans votre pays)

-  1) L'utilisation sur un siège dirigé dos à la route (p. ex. van, minibus) est autorisée si celui-ci convient également au transport d'adultes. Ce siège ne doit pas être protégé par un airbag.
- 2) La ceinture doit être homologuée selon ECE R 16 (ou une norme comparable) ce qui est par exemple signalé par la lettre "E", "e" insérée

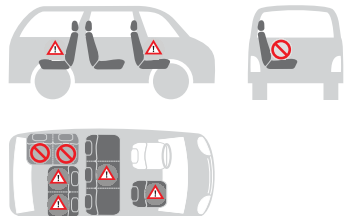

erkennbar am umrandeten "E", "e" auf dem Prüfetikett am Gurt.

- 3) bei Front-Airbag: weit nach hinten schieben, ggf. Hinweis im Fahrzeug-Handbuch beachten.
- 4) Verwendung ist nicht möglich, wenn nur ein 2-Punkt-Gurt vorhanden ist.

3. Einbau im Fahrzeug

Der SAFEFIX plus kann auf zwei verschiedene Arten im Fahrzeug eingebaut werden.



Zum Schutz Ihres Kindes

- Stellen Sie keine Gegenstände in den Fußraum vor den SAFEFIX plus.



Zum Schutz aller Fahrzeuginsassen

Bei einer Notbremsung oder einem Unfall können ungesicherte Gegenstände und Personen andere Mitfahrer verletzen. Bitte achten Sie deshalb stets darauf, dass...

- die Rückenlehnen der Fahrzeugsitze festgestellt sind (z.B. umklappbare Rücksitzbank einrasten).
- im Fahrzeug (z.B. auf der Hutablage) alle schweren oder scharfkantigen Gegenstände gesichert sind.
- alle Personen im Fahrzeug angeschnallt sind.
- der Auto-Kindersitz im Auto immer gesichert ist, auch wenn kein Kind transportiert wird.

3) If there is a front airbag: slide back all the way or nearly so, observe any instructions in vehicle owner's manual.

4) Cannot be used if the vehicle seat is equipped with only a 2-point belt.

3. Installation in the vehicle

The SAFEFIX plus can be installed in the vehicle in two different ways.



For the protection of your child

- Do not place any objects in the footwell in front of your SAFEFIX plus.



For the protection of all vehicle occupants

In the case of an emergency stop or an accident unsecured persons or objects may cause injury to other vehicle occupants. Please always check that...

- the backrests of the vehicle seats are locked (i.e. that a foldable rear seat bench latch is engaged).
- all heavy or sharp-edged objects in the vehicle (e.g. on the parcel shelf) are secured.
- all persons in the vehicle have their seat belts fastened.
- the child safety seat is always secured when it is in the vehicle, even if no child is being transported.

dans un cercle et figurant sur l'étiquette de contrôle.

3) Avec un airbag frontal : reculer le siège le plus possible. Le cas échéant, respecter les consignes contenues dans le manuel de votre véhicule.

4) Utilisation impossible lorsqu'il n'existe qu'une ceinture à 2 points.

3. Montage dans le véhicule

Le SAFEFIX plus peut être monté dans le véhicule de deux manières différentes.



Pour protéger votre enfant

- Ne déposez pas d'objets dans l'espace au sol devant le SAFEFIX plus.



Pour protéger tous les passagers

En cas de freinage d'urgence ou d'accident, les objets et personnes non attachés risquent de blesser d'autres passagers. Veuillez donc toujours veiller à ce que...

- les dossiers des sièges de voiture soient verrouillés (enclenchez par exemple la banquette arrière rabattable),
- tous les objets lourds ou à bords tranchants (par exemple sur la lunette arrière) soient bien fixés,
- toutes les personnes aient mis leur ceinture,
- le siège auto soit toujours fixé dans la voiture même si aucun enfant ne l'occupe.

**Zum Schutz Ihres Fahrzeuges**

- An einigen Auto-Sitzbezügen aus empfindlichem Material (z.B. Velours, Leder etc.) können durch die Benutzung von Auto-Kindersitzen Gebrauchsspuren auftreten. Um das zu vermeiden, können Sie z.B. eine Decke oder ein Handtuch unterlegen.

To protect your vehicle

- Some vehicle seat covers of sensitive materials (e.g. velour, leather, etc.) may develop wear marks when child seats are used. This can be avoided by placing a blanket or towel under the child seat.

Pour protéger votre véhicule

- Sur certaines housses de siège de véhicule recouvertes d'une matière délicate (velours, cuir, etc.), l'utilisation de sièges auto risque de laisser des traces. Pour éviter cela, vous pouvez mettre en dessous une couverture ou une serviette, par exemple.

3.1 Einbau des Auto-Kindersitzes mit ISOFIX

- ✎ Clipsen Sie die beiden Einführhilfen* **1**, mit der Aussparung nach oben auf die beiden ISOFIX-Befestigungspunkte **2**.

Tipp! Die ISOFIX-Befestigungsspunkte **2** befinden sich zwischen Sitzfläche und Rückenlehne des Fahrzeugsitzes.

* Die Einführhilfen erleichtern den Einbau mit ISOFIX und vermeiden Beschädigungen des Sitzbezuges. Sie sollten bei Nichtgebrauch entfernt und sorgfältig aufbewahrt werden. Bei Fahrzeugen mit umklappbarer Rückenlehne müssen die Einführhilfen vor dem Umklappen entfernt werden.

Auftretende Funktionsstörungen sind meist auf Verunreinigungen in den Einführhilfen und an den Haken zurückzuführen. Abhilfe kann durch Beseitigung dieser Verunreinigungen geschaffen werden.

3.1 Installing the child safety seat with ISOFIX

- ✎ Clip the two insert guides* **1**, recess facing upwards, to the two ISOFIX fastening points **2**.

Tip! The ISOFIX fastening points **2** are located between the surface and the backrest of the vehicle seat.

* The insert guides make it easier to install the seat using ISOFIX and prevent the seat cover from becoming damaged. When not in use, they should be removed and kept in a safe place. If your vehicle has folding backrests, remove the insert guides before folding them down.

Most malfunctions are caused by contamination in the insert guides and on the hooks. Remedy such malfunctions by removing this contamination.

3.1 Montage du siège auto avec ISOFIX

- ✎ Enclenchez les deux guides d'insertion* **1**, en dirigeant l'évidement vers le haut, sur les deux points de fixation ISOFIX **2**.

Astuce ! Les points de fixation ISOFIX **2** se trouvent entre la surface d'assise et le dossier du véhicule.

* Les guides d'insertion facilitent le montage avec l'adaptateur ISOFIX et évitent d'endommager la housse de siège. Il est recommandé de retirer ces guides d'insertion et de bien les ranger. Dans les véhicules à dossier rabattable, les guides d'insertion doivent être retirés avant de rabattre le dossier.

Les dysfonctionnements sont généralement dus à la présence de saletés au niveau des guides d'insertion et des crochets. Pour y remédier, éliminez les saletés.

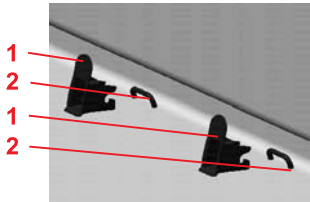

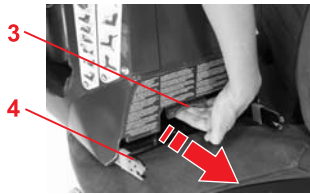

☞ Ziehen Sie am grünen Griff **3** die beiden Rastarme **4** bis zur Arretierung heraus.

☞ Pull out **4** both locking arms to the stop using the green handle **3**.

☞ Tirez les deux bras d'enclenchement **3** à la poignée verte **4** jusqu'au blocage.

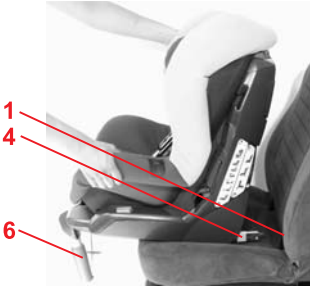

☞ Klappen Sie das Stützbein **6** aus.
☞ Fassen Sie den Kindersitz mit beiden Händen.

☞ Unfold the support leg **6**.
☞ Take hold of the child seat with both hands.

☞ Dépliez le pied de maintien **6**.
☞ Prenez le siège auto dans vos deux mains.

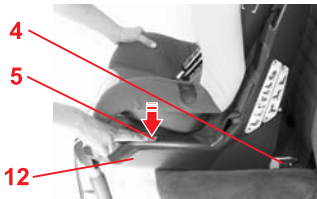

☞ Drücken Sie links und rechts am Sitzunterteil **12** auf die grauen Sicherungsknöpfe **5**.
Tipp! So stellen Sie sicher, dass beide Haken der Rastarme **4** geöffnet und einsatzbereit sind.

☞ Press the grey safety buttons **5** on the left and right side of the seat base **12**.
Tip! This ensures that both hooks on the locking arms **4** are open and ready to use.

☞ Appuyez à gauche et à droite de la partie inférieure du siège **12** sur les boutons de sécurité gris **5**.
Astuce ! Vous garantissez ainsi que les deux crochets des bras d'enclenchement **4** sont ouverts et prêts à l'emploi.

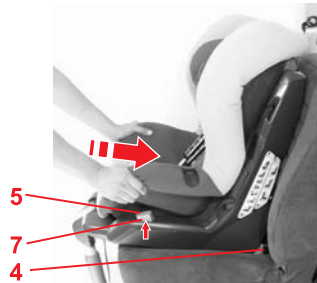

☞ Schieben Sie beide Rastarme **4** in die Einführhilfen **1**, bis die Rastarme auf **beiden Seiten** einrasten. „KLICK!“
Vorsicht! Auf beiden Seiten müssen nun an den Sicherungsknöpfen **5** die grünen Markierungen **7** sichtbar sein.

☞ Push both locking arms **4** into the insert guides **1** until the arms engage on **both sides**. "CLICK!"
Caution! The green markings **7** on the **5** safety buttons must now be visible on both sides.

☞ Faites glisser les deux bras d'enclenchement **4** dans les guides d'insertion **1**, jusqu'à ce qu'ils s'enclenchent des **deux côtés**. "CLIC !"
Attention ! Les marquages verts **7** doivent à présent apparaître sur les boutons de sécurité **5** des deux côtés.



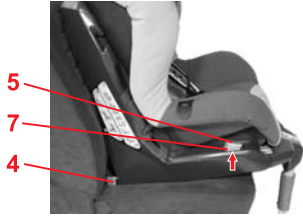

☞ Ziehen Sie am Kindersitz, um das beidseitige Einrasten zu überprüfen.

☞ Pull on the child seat to ensure it is engaged on both sides.

☞ Tirez sur le siège auto pour vérifier que les deux côtés sont enclenchés.



☞ Drücken Sie auf die orange Spanntaste **8**.

☞ Press the orange tension button **8**.

☞ Appuyez sur la touche de serrage orange **8**.

☞ Schieben Sie den Kindersitz mit gedrückter orangener Spanntaste **8** gegen die Rückenlehne des Fahrzeugsitzes.

☞ Push the child seat against the backrest of the vehicle seat with the tension button **8** pressed.

☞ Poussez le siège auto avec la touche de serrage orange enfoncée **8** contre le dossier du siège du véhicule.

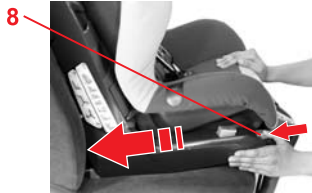

☞ Drehen Sie den Drehgriff **9** gegen den Uhrzeigersinn und ziehen Sie das Stützbein **6** so weit aus, bis es sicher auf dem Fahrzeugboden steht.

☞ Turn the turning handle **9** anti-clockwise and pull out the support leg **6** until it rests firmly on the floor of the vehicle.

☞ Tournez la poignée pivotante **9** dans le sens contraire des aiguilles d'une montre et allongez le pied de maintien **6** jusqu'à ce qu'il repose fermement sur le plancher du véhicule.

Vorsicht! Das Stützbein **6** darf nie in der Luft hängen oder mit Gegenständen unterlegt werden. Achten Sie aber darauf, dass das Stützbein **6** den Kindersitz nicht von der Sitzfläche abhebt.

Caution! The support leg **6** must never be suspended in mid-air or supported by other objects. Also ensure that the support leg **6** does not raise the child seat from the seat surface.

Attention ! Le pied de maintien **6** ne doit jamais rester en l'air ou reposer sur un objet. Veillez toutefois à ce que le pied de maintien **6** ne soulève pas le siège auto de la surface d'assise.

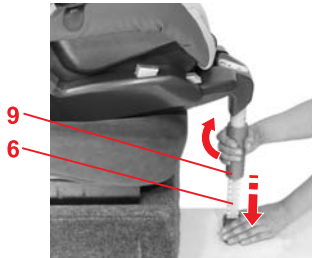

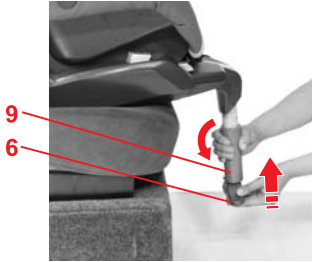

3.2 Ausbau mit ISOFIX

- ☞ Drehen Sie den Drehgriff 9 gegen den Uhrzeigersinn und schieben Sie das Stützbein 6 wieder ganz zusammen.



3.2 Removing with ISOFIX

- ☞ Turn the turning handle 9 anti-clockwise and fold back the support leg 6.



3.2 Démontage avec ISOFIX

- ☞ Tournez la poignée pivotante 9 dans le sens contraire des aiguilles d'une montre et repliez complètement le pied de maintien 6.

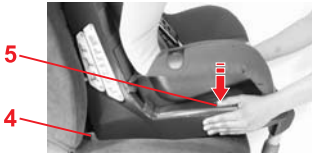

- ☞ Drücken Sie links und rechts am Sitzunterteil auf die grauen Sicherungsknöpfe 5. Die Rastarme 4 lösen sich.

- ☞ Press the grey safety buttons 5 on the left and right side of the seat base. The locking arms 4 release.

- ☞ Appuyez à gauche et à droite de la partie inférieure du siège sur les boutons de sécurité gris 5. Les bras d'enclenchement 4 se débloquent.

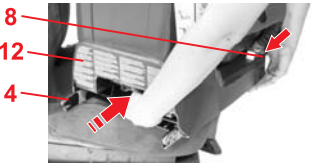

- ☞ Drücken Sie auf die orange Spanntaste 8 und schieben Sie gleichzeitig die Rastarme 4 wieder in das Sitzunterteil 12.

- ☞ Press the orange tension button 8 and push the locking arms 4 back into the seat base at the same time 12.

- ☞ Appuyez sur la touche de serrage orange 8 et poussez en même temps les bras d'enclenchement 4 de nouveau dans la partie inférieure du siège 12.

Tipp! Die Rastarme 4 sind so vor Beschädigungen geschützt.

Tip! This protects the locking arms 4 from damage.

Astuce ! Les bras d'enclenchement 4 sont ainsi protégés contre toute détérioration.

- ☞ Klappen Sie das Stützbein 6 auf die Unterseite des Sitzunterteiles 12.

- ☞ Fold the support leg 6 onto the bottom side of the seat base 12.

- ☞ Repliez le pied de maintien 6 sur la face inférieure de la partie inférieure du siège 12.

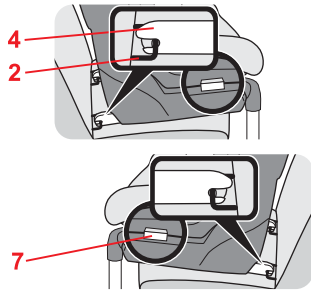

3.3 So ist Ihr Kindersitz mit ISOFIX richtig eingebaut



⚠ Prüfen Sie zur Sicherheit Ihres Kindes, dass...

- der Kindersitz **beidseitig** mit den Rastarmen **4** in den ISOFIX-Befestigungspunkten **2** eingerastet ist und an beiden Sicherungsknöpfen **5** die grüne Markierung **7** sichtbar ist,
- das Stützbein **6** sicher auf dem Fahrzeugboden steht, ohne den Kindersitz von der Sitzfläche abzuheben.

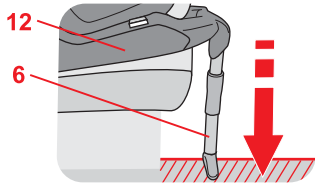

3.4 Einbau des Auto-Kindersitzes mit dem 3-Punkt-Gurt des Fahrzeuges



So sichern Sie Ihren Kindersitz mit dem 3-Punkt-Gurt Ihres Fahrzeugs:

- ☞ Klappen Sie das Stützbein **6** aus.
- ☞ Stellen Sie den Auto-Kindersitz in Fahrtrichtung auf den Autositz.
- ☞ Drücken Sie den Verstellgriff **10** hoch und ziehen Sie die Sitzschale **11** nach vorne in die Ruhestellung.

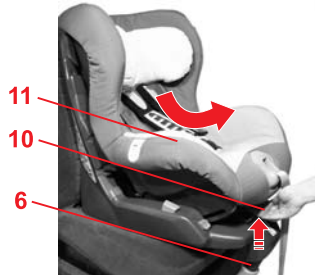

3.3 Checklist to ensure that your child seat with ISOFIX is installed correctly



⚠ For the safety of your child, please check that...

- the child seat is engaged on **both sides** with the locking arms **4** into the ISOFIX fastening points **2** and that the green marking **7** is visible on both safety buttons **5**,
- the support leg **6** is firmly on the vehicle floor and the child seat not move away from the seat surface,

3.4 Installing the child safety seat with the vehicle's 3-point seat belt



To secure the child seat using the 3-point belt of your vehicle proceed as follows:

- ☞ Unfold the support leg **6**.
- ☞ Place the child safety seat facing forward on the vehicle seat (in the direction of travel).
- ☞ Pull up on the adjustment handle **10** and pull the seat shell **11** forward into the reclining position.

3.3 Montage correct de votre siège enfant avec ISOFIX.



⚠ Vérifiez, pour la protection de votre enfant, que...

- le siège enfant est sécurisé **des deux côtés** par fixation des bras d'enclenchement **4** dans les points de fixation ISOFIX **2** et que le marquage vert **7** sur les deux boutons de sécurité **5** est visible.
- le pied de maintien **6** repose fermement sur le plancher du véhicule sans soulever le siège enfant de la surface d'assise,

3.4 Montage du siège enfant avec la ceinture à 3 points du véhicule



Comment fixer votre siège auto au moyen de la ceinture à 3 points de votre voiture :

- ☞ Dépliez le pied de maintien **6**.
- ☞ Placez le siège auto sur le siège du véhicule en l'orientant vers la route.
- ☞ Poussez la poignée de réglage **10** vers le haut et tirez la coque **11** vers l'avant dans la position de couchage.



☞ Ziehen Sie den Autogurt heraus und führen Sie ihn zwischen der Sitzschale **11** und dem Sitzunterteil **12** durch.

☞ Pull out the vehicle seat belt and place it between the seat shell **11** and the seat base **12**.

☞ Sortez la ceinture en tirant et passez-la entre la coque **11** et la partie inférieure du siège **12**.



☞ Legen Sie den Beckengurt **14** in die hellroten Gurtführungen **15** an beiden Seiten des Sitzunterteiles **12**.

☞ Place the lap belt section **14** in the light red belt guides **15** on both sides of the seat base **12**.
Caution! Do not twist the belt.

☞ Introduisez la sangle ventrale **14** dans les guidages de sangle rouge clair **15** situés des deux côtés de la partie inférieure du siège **12**.
Attention ! Ne pas torsader la sangle.

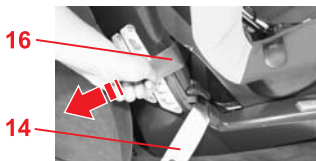

☞ Straffen Sie den Beckengurt **14**, indem Sie am Diagonalgurt **16** ziehen.
Vorsicht! Das Auto-Gurtschloss **13** darf auf keinen Fall in der Gurtführung **15** liegen.

☞ Tighten the lap belt section **14** by pulling the diagonal belt section **16**.
Caution! The vehicle seat buckle **13** must not be positioned in the belt guide **15**.

☞ Tendez la sangle ventrale **14**, en tirant sur la sangle diagonale **16**.
Attention ! Le fermoir de la ceinture du véhicule **13** ne doit en aucun cas se trouver dans les guidages de sangle **15**.

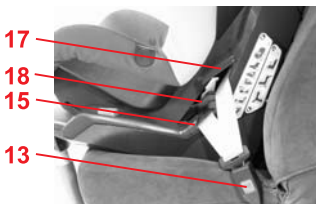

☞ Schwenken Sie den Klemmhebel **17** der dunkelroten Gurtklemme **18** auf der Seite des Auto-Gurtschlusses **13** nach unten.

☞ Press down the clamping lever **17** of the dark red belt clamp **18** on the side of the vehicle seat buckle **13**.

☞ Faites basculer vers le bas le levier de verrouillage **17** du fermoir rouge foncé **18** se trouvant du côté de fermoir de la ceinture du véhicule **13**.

☞ Legen Sie den Diagonalgurt **16** in die Gurtklemme **18** ein.
Vorsicht! Gurt nicht verdrehen.

☞ Insert the diagonal seat belt section **16** into the belt clamp **18**.
Caution! Do not twist the belt.

☞ Placez la sangle diagonale **16** dans le fermoir **18**.
Attention ! Ne pas torsader la ceinture.



☞ Legen Sie den Diagonalgurt **16** auf der anderen Seite in die dunkelrote Gurtführung **40** ein.
Vorsicht! Gurt nicht verdrehen.

☞ Place the diagonal seat belt section **16** on the other side into the dark red belt guide **40**.
Caution! Do not twist the belt.

☞ Placez la sangle diagonale **16** des deux côtés dans le guidage de ceinture rouge foncé **40**.
Attention ! Ne pas torsader la ceinture.



- ☞ Knien Sie in den Kindersitz, um ihn in den Autositz zu drücken.
- ☞ Ziehen Sie kräftig am Diagonalgurt **16** und schwenken Sie gleichzeitig den Klemmhebel **17** nach oben, bis er einrastet.
Vorsicht! Der Diagonalgurt **16** darf nur mit der Gurtklemme **18** geklemmt werden, die auf der Seite des Auto-Gurtschlösses **13** ist.

- ☞ Use your knee to press the child seat into the vehicle seat.
- ☞ Pull firmly on the diagonal seat belt section **16**, at the same time pulling up on the clamping lever **17** until it engages.
Caution! The diagonal seat belt section **16** may only be clamped using the belt clamp **18** on the side of the vehicle seat buckle **13**.

- ☞ Posez un genou sur le siège auto pour le pousser dans le siège du véhicule.
- ☞ Tirez fermement sur la sangle diagonale **16** et, simultanément, poussez le levier de verrouillage **17** vers le haut jusqu'à ce qu'il s'enclenche.
Attention ! La sangle diagonale **16** ne peut être attachée qu'avec le fermoir **18** situé du côté du fermoir de la ceinture du véhicule **13**.

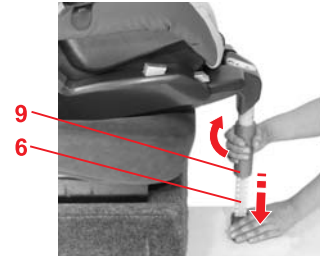

- ☞ Drehen Sie den Drehgriff **9** gegen den Uhrzeigersinn und ziehen Sie das Stützbein **6** so weit aus, bis es sicher auf dem Fahrzeugboden steht.
Vorsicht! Das Stützbein **6** darf nie in der Luft hängen oder mit Gegenständen unterlegt werden. Achten Sie aber darauf, dass das Stützbein **6** den Kindersitz nicht von der Sitzfläche abhebt.

- ☞ Turn the turning handle **9** anti-clockwise and pull out the support leg **6** until it rests firmly on the floor of the vehicle.
Caution! The support leg **6** must never be suspended in mid-air or supported by other objects. Also ensure that the support leg **6** does not raise the child seat from the seat surface.

- ☞ Tournez la poignée pivotante **9** dans le sens contraire des aiguilles d'une montre et allongez le pied de maintien **6** jusqu'à ce qu'il repose fermement sur le plancher du véhicule.
Attention ! Le pied de maintien **6** ne doit jamais rester en l'air ou reposer sur un objet. Veillez toutefois à ce que le pied de maintien **6** ne soulève pas le siège auto de la surface d'assise.

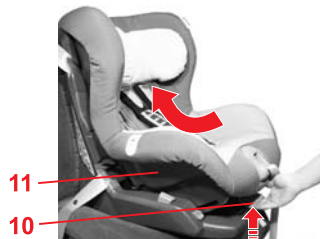

- ☞ Drücken Sie den Verstellgriff **10** hoch und schieben Sie die Sitzschale **11** wieder nach hinten.
Tipp! Sie können den Kindersitz natürlich auch in der Ruhestellung verwenden (siehe 5.).
- ☞ Ziehen Sie am Kindersitz, um den festen Einbau zu überprüfen.

- ☞ Pull up on the adjustment handle **10** and push back the seat shell **11**.
Tip! Of course, you can also use the child seat in reclining position (see 5.).
- ☞ Pull on the child seat to check that it is securely installed.

- ☞ Poussez la poignée de réglage **10** vers le haut et poussez la coque **11** de nouveau vers l'arrière.
Astuce ! Vous pouvez bien sûr aussi utiliser le siège auto dans la position de couchage (voir 5.).
- ☞ Tirez sur le siège auto pour vérifier la solidité du montage.

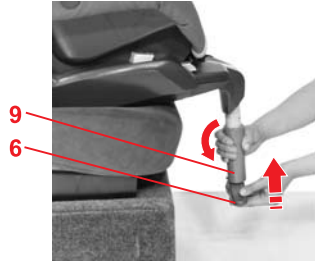

3.5 Ausbau mit dem 3-Punkt-Gurt



- ✘ Drehen Sie den Drehgriff **9** gegen den Uhrzeigersinn und schieben Sie das Stützbein **6** wieder ganz zusammen.
- ✘ Drücken Sie den Verstellgriff **10** hoch und ziehen Sie die Sitzschale **11** nach vorne in die Ruhestellung (siehe 5.).
- ✘ Öffnen Sie das Auto-Gurtschloss **13**.
- ✘ Nehmen Sie den Diagonalgurt **16** der dunkelrote Gurtführung **40** und ziehen Sie an ihm mit einem kurzen Ruck.
- ✘ Öffnen Sie nun die Gurtklemme **18**.
- ✘ Nehmen Sie den Autogurt aus den Gurtführungen.
- ✘ Klappen Sie das Stützbein **6** auf die Unterseite des Sitzunterteiles **12**.

3.6 So ist Ihr Auto-Kindersitz mit dem 3-Punkt-Gurt richtig eingebaut



 Prüfen Sie zur Sicherheit Ihres Kindes, dass...

- der Auto-Kindersitz fest im Fahrzeug eingebaut ist,
- der Autogurt straff und nicht verdreht ist,

3.5 Removing with the 3-point belt



- ✘ Turn the turning handle **9** anti-clockwise and fold back the support leg **6**.
- ✘ Pull up on the adjustment handle **10** and pull the seat shell **11** forward into the reclining position (see 5.).
- ✘ Release the vehicle seat buckle **13**.
- ✘ Take the diagonal seat belt section **16** of the dark red belt guide **40** and give it a brief jerk.
- ✘ Open the belt clamp **18**.
- ✘ Remove the vehicle seat belt from the belt guides.
- ✘ Fold the support leg **6** onto the bottom side of the seat base **12**.

3.6 To correctly install your child safety seat using the 3-point belt



 For the safety of your child, please check that...

- the child safety seat is securely fastened in the vehicle,
- the vehicle seat belt is tightened up and not twisted,

3.5 Démontage avec la ceinture à 3 points



- ✘ Tournez la poignée pivotante **9** dans le sens contraire des aiguilles d'une montre et repliez complètement le pied de maintien **6**.
- ✘ Poussez la poignée de réglage **10** vers le haut et tirez la coque **11** vers l'avant dans la position de couchage (voir 5).
- ✘ Ouvrez le fermoir de la ceinture du véhicule **13**.
- ✘ Prenez la sangle ventrale **16** du guidage de sangle rouge foncé **40** et tirez brièvement dessus.
- ✘ Ouvrez à présent le fermoir **18**.
- ✘ Retirez la ceinture du véhicule des guidages.
- ✘ Repliez le pied de maintien **6** sur la face inférieure de la partie inférieure du siège **12**.

3.6 Montage correct de votre siège auto avec la ceinture à 3 points



 Vérifiez, pour la protection de votre enfant, que...

- le siège auto est bien fixé dans le véhicule,
- la ceinture du véhicule est bien tendue et n'est pas torsadée,

GB Gebrauchsanleitung

GB User instructions

F Mode d'emploi

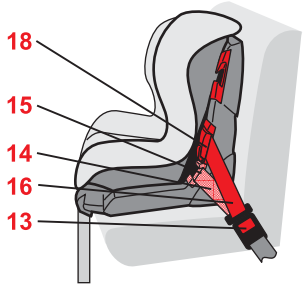

- der Beckengurt 14 durch die beiden hellroten Gurtführungen 15 verläuft,
- der Diagonalgurt 16 nur mit der dunkelroten Gurtklemme 18 geklemmt ist, die auf der Seite des Auto-Gurtschlösses 13 ist,

- the lap belt section 14 runs through both light red belt guides 15,
- the diagonal belt section 16 is clamped with the dark red belt clamp 18 only, which is on the side of the vehicle seat buckle 13,

- la sangle ventrale 14 traverse bien les deux guidages rouge clair 15,
- la sangle diagonale 16 n'est attachée qu'avec le fermoir rouge foncé 18 situé du côté du fermoir de la ceinture du véhicule 13,

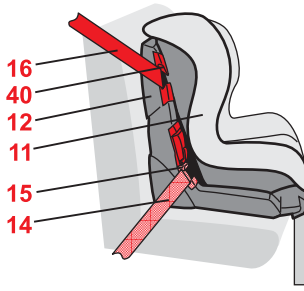

- der Diagonalgurt 16 durch die dunkelrote Gurtführung 40 verläuft, die auf der gegenüberliegenden Seite des Auto-Gurtschlösses 13 ist,

- the diagonal belt section 16 runs through the dark red belt guide 40 only, which is on the side opposite the vehicle seat buckle 13,

- la sangle diagonale 16 traverse bien le guidage rouge foncé 40 situé en regard du fermoir de la ceinture du véhicule 13,



- die Schloßzunge und das Gurtschloß 13 des Autogurtes **nicht** in den Gurtführungen 15 des Auto-Kindersitzes liegen,

- **neither** the buckle tongue **nor** the belt buckle 13 of the vehicle seat belt is positioned in the belt guides 15 of the child safety seat,

- la languette et le fermoir de la ceinture du véhicule 13 ne se trouvent **pas** dans les guidages 15 du siège auto.

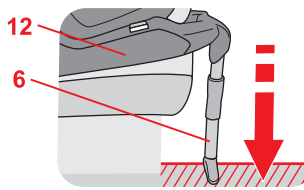

- das Stützbein 6 sicher auf dem Fahrzeugboden steht, ohne den Kindersitz von der Sitzfläche abzuheben.

- the support leg 6 is firmly on the vehicle floor and the child seat does not move away from the seat surface,

- le pied de maintien 6 repose fermement sur le plancher du véhicule sans soulever le siège enfant de la surface d'assise,

4. Sichern Ihres Kindes

Zum Schutz Ihres Kindes

- Grundsätzlich gilt: Je enger der Gurt am Körper Ihres Kindes anliegt, desto größer ist die Sicherheit.
- Bitte lassen Sie Ihr Kind im Auto-Kindersitz nie unbeaufsichtigt im Fahrzeug zurück.
- Benutzung auf dem Rücksitz: Stellen Sie den Vordersitz so weit nach vorne, dass Ihr Kind mit den Füßen nicht an der Rückenlehne des Vordersitzes anstößt (Verletzungsgefahr).
- Die Kunststoffteile des Kindersitzes heizen sich in der Sonne auf. **Vorsicht!** Ihr Kind kann sich daran verbrennen. Schützen Sie den Kindersitz, wenn er gerade nicht gebraucht wird, vor intensiver Sonneneinstrahlung.
- Lassen Sie Ihr Kind nur auf der Gehwegseite ein- und aussteigen.
- Lockern Sie längere Reisen durch Pausen auf, in denen Ihr Kind seinen Bewegungsdrang ausleben kann.

4.1 Anpassen der Kopfstütze

Eine richtig angepasste Kopfstütze **20** gibt Ihrem Kind im Auto-Kindersitz optimalen Halt.

- Die Kopfstütze **20** muss so eingestellt sein, dass die Schultergurte **19** auf Schulterhöhe Ihres Kindes liegen oder etwas darüber.

4. Securing your child

For the protection of your child

- As a general rule: The more snugly the harness fits over your child's body, the safer your child will be.
- Please do not leave your child unattended in the child safety seat in the vehicle.
- Installation on the rear seat: Move the front seat forward far enough that you child's feet cannot hit the back rest of the front seat (to prevent risk of injury).
- The plastic parts of the child safety seat can heat up in the sun. **Caution!** Your child may get burnt. Protect the child seat against intensive solar radiation when it is not actually in use.
- Allow your child to enter and exit the vehicle only on the side away from traffic.
- Make stops during longer journeys to give your child an opportunity to run about and play.

4.1 Adjusting the headrest

A correctly adjusted headrest **20** ensures optimal protection for your child in the safety seat.

- The headrest **20** must be adjusted so that the shoulder straps **19** are at the same level as your child's shoulders or slightly above.

4. Protection de votre enfant

Pour protéger votre enfant

- Les principes suivants sont à respecter : Plus la ceinture est proche du corps de votre enfant, plus celui-ci est en sécurité.
- Ne laissez pas votre enfant dans le siège auto dans la voiture sans surveillance.
- Utilisation sur le siège arrière : Avancez le siège avant de manière à ce que les pieds de votre enfant ne touchent pas le dossier de celui-ci (risques de blessures).
- Les parties en matière plastique du siège auto se réchauffent en plein soleil. **Attention !** Votre enfant risque de se brûler. Protégez le siège auto des rayons du soleil lorsque vous ne l'utilisez pas.
- Ne faites monter ou descendre votre enfant que du côté du trottoir.
- Lors des longs trajets, aménagez des pauses afin que votre enfant puisse se dégourdir les jambes.

4.1 Réglage de l'appui-tête

L'appui-tête bien adapté **20** assure que votre enfant est efficacement maintenu dans le siège auto.

- L'appui-tête **20** doit être réglé de telle manière que les bretelles **19** se trouvent à la hauteur des épaules de l'enfant ou un peu en dessous.

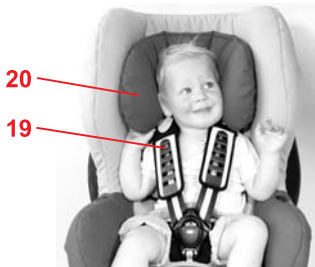

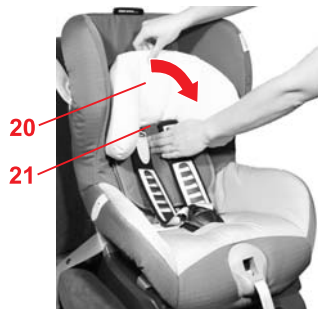

So können Sie die Höhe der Kopfstütze **20** der Körpergröße Ihres Kindes anpassen:

- ✘ Lockern Sie die Gurte so weit wie möglich (siehe 4.2).
- ✘ Kippen Sie die Kopfstütze **20** nach vorne. Nun ist der Kopfstützen -Versteller **21** entriegelt.

- ✘ Verschieben Sie die Kopfstütze **20** in die richtige Schultergurthöhe.
- ✘ Klappen Sie die Kopfstütze **20** wieder zurück an die Sitzschale **11**, um den Kopfstützen-Versteller **21** wieder zu verriegeln.



4.2 Lockern der Gurte

- ✘ Drücken Sie auf die Verstell Taste **22** und ziehen Sie gleichzeitig die beiden Schultergurte **19** nach vorne. **Vorsicht!** Nicht an den Schulterpolstern **23** ziehen.

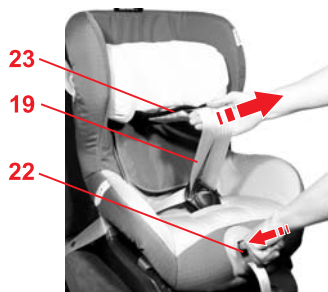

To adjust the height of the headrest **20** to fit your child:

- ✘ Loosen the harness straps as far as possible (see 4.2).
- ✘ Tip the headrest **20** forward. The headrest adjuster **21** is now unlocked.

- ✘ Slide the headrest **20** until the shoulder straps are at the correct height.
- ✘ Fold the headrest **20** back onto the seat shell **11** to lock the headrest adjuster **21** again.

4.2 Loosening the harness

- ✘ Press the adjustment button **22** and at the same time pull both shoulder straps **19** forward. **Caution!** Do not pull on the shoulder pads **23**.



Procédez comme suit pour adapter la hauteur de l'appui-tête **20** à la taille de votre enfant :

- ✘ Desserrez les sangles autant que possible (voir 4.2).
- ✘ Basculez l'appui-tête **20** vers l'avant. Le système de réglage de l'appui-tête **21** est à présent déverrouillé.

- ✘ Faites glisser l'appui-tête **20** à la hauteur de bretelles appropriée.
- ✘ Rabattez l'appui-tête **20** sur la coque **11** pour verrouiller de nouveau le système de réglage de l'appui-tête **21**.

4.2 Desserrage des sangles

- ✘ Appuyez sur la touche de réglage **22** et tirez les deux bretelles **19** en même temps vers l'avant. **Attention !** Ne tirez pas sur les épaulières **23**.

4.3 Anschnallen Ihres Kindes



- ☞ Lockern Sie die Schultergurte. (siehe 4.2)
- ☞ Öffnen Sie das Gurtschloss **24** (auf die rote Taste drücken).
- ☞ Stecken Sie die Schlosszungen **25** in die Haltegummis **26**.
- ☞ Setzen Sie Ihr Kind in den Auto-Kindersitz.
- ☞ Hängen Sie die Schlosszungen **25** wieder aus.

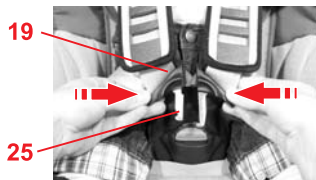

- ☞ Führen Sie die Schultergurte **19** über die Schultern Ihres Kindes. **Vorsicht!** Schultergurte **19** nicht verdrehen oder vertauschen.
- ☞ Führen Sie die beiden Schlosszungen **25** zusammen...

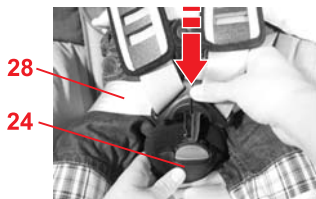

- ☞ ...und rasten Sie sie im Gurtschloss **24** hörbar ein. KLICK!
- ☞ Straffen Sie die Gurte, bis sie eng am Körper Ihres Kindes anliegen. (siehe 4.4) **Vorsicht!** Die Hüftgurte **28** müssen so tief wie möglich über die Leistenbeuge Ihres Kindes verlaufen.

4.3 Securing your child

- ☞ Loosen the shoulder straps. (see 4.2)
- ☞ Open the harness buckle **24** (press the red release button).
- ☞ Insert the buckle tongues **25** into the rubber holders **26**.
- ☞ Place your child into the safety seat.
- ☞ Unhook the buckle tongues **25** again.

- ☞ Put the shoulder straps **19** over the shoulders of your child. **Caution!** Do not twist or interchange the shoulder straps **19**.
- ☞ Put the two buckle tongues **25** together...

- ☞ ...and engage in the harness buckle **24** with an audible CLICK!
- ☞ Tighten the straps until they are in contact with your child's body. (see 4.4) **Caution!** The hip belt **28** must lie as low as possible over your child's hips.

4.3 Mise en place de la ceinture de votre enfant

- ☞ Desserrez les bretelles (voir 4.2).
- ☞ Ouvrez le fermoir de la ceinture **24** (appuyez sur la touche rouge).
- ☞ Mettez les languettes **25** dans les fixages de caoutchouc **26**.
- ☞ Placez votre enfant dans le siège auto.
- ☞ Décrochez les languettes **25** une nouvelle fois.

- ☞ Passez les bretelles **19** sur les épaules de votre enfant. **Attention!** Veillez à ne pas torsader ou confondre les bretelles **19**.
- ☞ Rapprochez les deux languettes **25** l'une de l'autre...

- ☞ ...et enclenchez-les dans le fermoir **24** de manière audible. CLIC !
- ☞ Tendez les sangles jusqu'à ce qu'elles adhèrent bien au corps de votre enfant (voir 4.4). **Attention!** Les sangles ventrales **28** doivent passer le plus bas possible au-dessus de l'aîne de votre enfant.

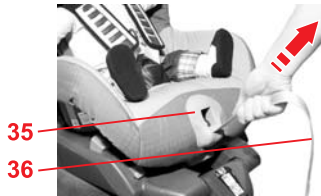

4.4 Straffen der Gurte



Click & Safe

☞ Ziehen Sie am Gurtende **36** bis Sie aus dem Gurtversteller **35** ein deutliches Klicken hören.

Tipp! Gurtende **36** möglichst gerade heraus ziehen.

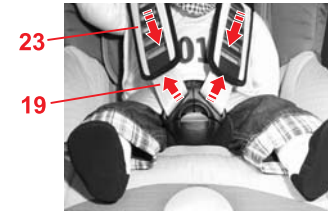

☞ Ziehen Sie die Schulterpolster **23** wieder glatt.

☞ Ziehen Sie an den Schultergurten **19** um sicherzustellen dass das Gurtzeug gleichmäßig anliegt.

☞ Ziehen Sie nochmals am Gurtende **36** bis Sie ein Klicken hören.

4.5 So ist Ihr Kind richtig gesichert

⚠ Prüfen Sie zur Sicherheit Ihres Kindes, dass...

- die Gurte des Auto-Kindersitzes körpernah anliegen, ohne Ihr Kind einzuengen,
- die Schultergurte **19** richtig eingestellt sind,
- die Gurte **nicht** verdreht sind,
- die Schlosszungen **25** im Gurtverschluss **24** eingerastet sind,
- die Schulterpolster **23** richtig am Körper anliegen.

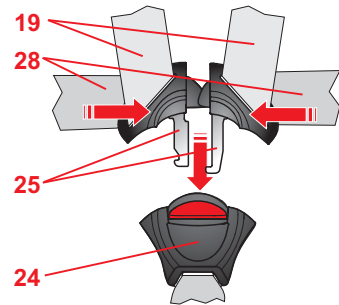

4.4 Tightening the harness



Click & Safe

☞ Pull on the strap end **36** until you hear a clear click from the harness adjuster **35**.

Tip! Pull the strap end as straight as possible.

☞ Pull the shoulder pad **23** smooth again.

☞ Pull the shoulder straps **19** to ensure that the harness lies flat.

☞ Pull the strap end **36** again until you hear a click.

4.5 Checklist to ensure that your child is buckled up correctly

⚠ For the safety of your child, please check that...

- the straps of the child safety seat are comfortable but FIRM fit around your child,
- the shoulder straps **19** are adjusted correctly,
- the straps are **not** twisted,
- the buckle tongues **25** are engaged in the harness buckle **24**,
- the shoulder pads **23** are in the right position on your child's body.

4.4 Serrage des sangles



Click & Safe

☞ Tirez sur l'extrémité de la sangle **36** jusqu'à ce que vous entendiez le dispositif de réglage de la ceinture **35** émettre un clic distinct.

Astuce ! Tirez l'extrémité de la sangle le plus horizontalement possible.

☞ Tendez à nouveau les épaulières **23**.

☞ Tirez sur les bretelles **19** afin de vous assurer que la sangle exerce un maintien homogène.

☞ Tirez à nouveau sur l'extrémité de la sangle **36** jusqu'à ce que vous entendiez un clic distinct.

4.5 Voici comment votre enfant est bien protégé

⚠ Vérifiez, pour la protection de votre enfant, que...

- les sangles du siège auto sont bien posées contre le corps sans le comprimer,
- les bretelles **19** sont correctement ajustées,
- les sangles ne sont **pas** torsadées,
- les languettes **25** sont enclenchées dans le fermoir **24**,
- les épaulières **23** sont bien en contact avec le corps de votre enfant.

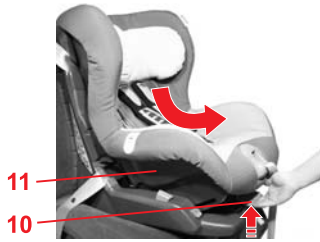

5. Ruhestellung des Auto-Kindersitzes

So können Sie die Sitzschale nach hinten neigen:

- ☞ Drücken Sie den Verstellgriff **10** hoch und ziehen Sie die Sitzschale **11** nach vorne.
Vorsicht! Die Sitzschale **11** muss in jeder Position fest einrasten. Ziehen Sie an der Sitzschale **11** um das Einrasten zu überprüfen.

5. Reclining position of the child safety seat

To place the seat shell in the reclining position:

- ☞ Pull up on the adjustment handle **10** and pull the seat shell **11** forward.
Caution! The seat shell **11** must engage securely regardless of its position. Pull on the seat shell **11** to ensure that it is engaged.

5. Position de couchage du siège auto

Voici comment vous pouvez incliner la coque du siège auto vers l'arrière :

- ☞ Poussez la poignée de réglage **10** vers le haut et tirez la coque **11** vers l'avant.
Attention ! La coque **11** doit s'enclencher correctement dans toutes les positions. Tirez sur la coque **11** afin de vérifier que celle-ci est correctement fixée.

6. Pflegeanleitung

Zum Erhalt der Schutzwirkung

- Bei einem Unfall mit einer Aufprallgeschwindigkeit über 10 km/h können Beschädigungen am Auto-Kindersitz aufgetreten sein, die nicht unbedingt offensichtlich sind. Lassen Sie diesen Kindersitz unbedingt vom Hersteller überprüfen und gegebenenfalls austauschen.
- Kontrollieren Sie regelmäßig alle wichtigen Teile auf Beschädigungen. Vergewissern Sie sich, dass die mechanischen Bauteile einwandfrei funktionieren.
- Achten Sie darauf, dass der Auto-Kindersitz nicht zwischen harten Teilen (Fahrzeugtür, Sitzschiene etc.) eingeklemmt und beschädigt wird.

6. Care instructions

To retain the protective effect

- In an accident at a collision speed above 10 km/h the child safety seat could suffer damage which is not necessarily obvious. In such cases it is extremely important that you replace the child seat. Please dispose of it properly (see 7.).
- Regularly check all important parts for damage. Ensure the correct operation of all mechanical components.
- To prevent damage or breakage, ensure that the child seat does not become jammed in the car door, seat runners, etc.

6. Consignes d'entretien

Pour conserver l'efficacité de la protection

- En cas de collision à une vitesse supérieure à 10 km/h, il est possible que le siège auto soit endommagé, les dégâts n'étant pas forcément visibles. Remplacez impérativement ce siège auto. Veuillez éliminer l'ancien siège auto selon la réglementation (voir 7.).
- Contrôlez régulièrement l'état de toutes les pièces importantes. Assurez-vous du bon fonctionnement de toutes les pièces mécaniques.
- Veillez à ce que le siège auto ne soit pas coincé entre des objets durs (porte du véhicule, glissière du siège, etc.), ce qui risquerait de l'endommager.



- Lassen Sie einen beschädigten Auto-Kindersitz (z.B. nach einem Sturz) unbedingt vom Hersteller überprüfen.

6.1 Pflege des Gurtschlosses

Das Funktionieren des Gurtschlosses trägt wesentlich zur Sicherheit bei. Funktionsstörungen am Gurtschloss sind meist auf Verunreinigungen zurückzuführen:

Funktionsstörung

- Die Schliessungen werden beim Drücken der roten Taste verlangsamt ausgeworfen.
- Die Schliessungen rasten nicht mehr ein (werden wieder ausgestoßen).
- Die Schliessungen rasten ohne deutliches "Klick" ein.
- Die Schliessungen werden beim Einführen gebremst (teigig).
- Das Gurtschloß läßt sich nur noch mit hohem Kraftaufwand öffnen.

Abhilfemaßnahme

So können Sie das Gurtschloss auswaschen, damit es wieder einwandfrei funktioniert:

1. Gurtschloss ausbauen
- ✂ Lockern Sie die Gurte (siehe 4.2).
 - ✂ Öffnen Sie den Klettverschluss am Schrittpolster **29** und nehmen Sie es ab.



- Should the child seat be damaged (for example after dropping it) it must be inspected by the manufacturer.

6.1 Care for the harness buckle

The function of the harness buckle is important for the safety of your child. Malfunctions of the harness buckle are mostly attributable to accumulations of dirt and dust.

Malfunction

- The buckle tongues are ejected only slowly when the red release button is pressed.
- The buckle tongues will no longer lock home (are ejected again).
- The buckle tongues engage without an audible "click".
- The buckle tongues are difficult to insert (you feel resistance).
- The buckle only opens if extreme force is applied.

Remedy

Wash out the harness buckle so that it functions properly once again:

1. Removing the harness buckle
- ✂ Loosen the harness straps (see 4.2).
 - ✂ Undo the Velcro fastener on the crotch cushion **29** and remove it.



- Faites impérativement contrôler un siège auto endommagé (par exemple après une chute) par le fabricant.

6.1 Entretien du fermoir de ceinture

Le bon fonctionnement du fermoir contribue de manière essentielle à la sécurité. Dans la plupart des cas, les dysfonctionnements du fermoir sont causés par l'encrassement.

Dysfonctionnements

- Les languettes sont éjectées avec lenteur lorsque la touche rouge est actionnée.
- Les languettes ne s'enclenchent plus (rejet hors du fermoir).
- Les languettes s'enclenchent sans "clac" audible.
- Les languettes sont freinées lors de l'introduction (impression de blocage pâteux).
- Le fermoir ne peut être ouvert qu'en appliquant une grande force.

Remèdes

Vous pouvez laver le fermoir pour qu'il fonctionne de nouveau parfaitement :

1. Démontage du fermoir
- ✂ Desserrez la ceinture (voir 4.2).
 - ✂ Ouvrez la fermeture velcro du rembourrage de l'entre-jambes **29** et retirez-le.

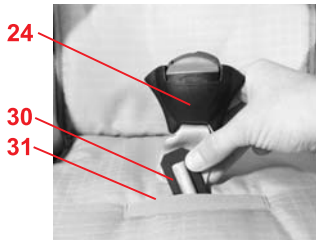

- ✎ Stellen Sie den Auto-Kindersitz in Ruhestellung (siehe 5.)
- ✎ Schieben Sie die Metallplatte **30**, mit der das Gurtschloss **24** an der Sitzschale befestigt ist, hochkant durch den Gurtschlitz **31**.

2. Gurtschloß auswaschen

- ✎ Legen Sie das Gurtschloss **24** mindestens 1 Stunde in warmes Wasser mit Spülmittel. Spülen Sie es danach aus und lassen Sie es gut trocknen.

3. Gurtschloss einbauen

- ✎ Schieben Sie die Metallplatte **30** hochkant von oben nach unten durch den Gurtschlitz **31** im Bezug **und durch die Sitzschale**. Ziehen Sie kräftig am Gurtschloss **24**, um die **Befestigung zu überprüfen**.

- ✎ Befestigen Sie das Schrittpolster **29**.

Funktionsstörung

- Die Schlosszungen **25** lassen sich nicht mehr ins Gurtschloss **24** einführen.

Abhilfemaßnahme

- ✎ Drücken Sie die rote Taste, um das Gurtschloss **24** zu entriegeln.

6.2 Reinigung

Achten Sie darauf, dass Sie nur einen Original-Britax/RÖMER-Ersatzbezug einsetzen, da der Bezug einen wesentlichen Teil der Systemfunktion darstellt. Ersatz erhalten Sie im

- ✎ Place the child safety seat in the reclining position (see 5.).

- ✎ Push the metal plate **30**, with which the harness buckle **24** is fixed to the seat shell, on its side upwards through the belt slot **31**.

2. Cleaning the harness buckle

- ✎ Soak the buckle **24** in warm water with dishwashing liquid for at least an hour. Rinse and dry thoroughly.

3. Re-fitting the harness buckle

- ✎ Push the metal plate **30** on its side downwards through the belt slot **31** in the cover **and through the seat shell**.

Check for correct fitting by pulling firmly on the harness buckle **24**.

- ✎ Attach the crotch cushion **29**.

Malfunction

- The buckle tongues **25** can no longer be inserted into the buckle housing **24**.

Remedy

- ✎ Press the red button to release the harness buckle **24**.

6.2 Cleaning

Please be sure to use only original Britax/RÖMER replacement seat covers, as the seat cover is important to the proper functioning of the system. Replacement seat covers are

- ✎ Place le siège auto en position de couchage (voir 5).

- ✎ Poussez la plaque métallique **30**, par laquelle le fermoir **24** est fixé à la coque du siège au travers de la fente **31** en position debout.

2. Lavage du fermoir

- ✎ Faites tremper le fermoir **24** dans de l'eau chaude avec un produit vaisselle pendant 1 heure au minimum. Rincez-le ensuite et laissez-le bien sécher.

3. Remontage du fermoir

- ✎ Poussez la plaque métallique **30** en position verticale, du haut vers le bas au travers de la fente pour ceinture **31** dans la housse **et au travers de la coque de siège**. Tirez fortement sur le fermoir **24** pour **contrôler sa fixation**.

- ✎ Fixez le rembourrage de l'entre-jambes **29**.

Dysfonctionnements

- Les languettes **25** ne peuvent plus être introduites dans le fermoir **24**.

Remèdes

- ✎ Ouvrez le fermoir de la ceinture **24** (appuyez sur la touche rouge).

6.2 Nettoyage

Veillez à seulement utiliser une housse de rechange Britax/RÖMER car la housse représente un élément fonctionnel essentiel du système. Les housses de rechange sont disponibles



Fachhandel oder bei einer ADAC-Geschäftsstelle.



Der Auto-Kindersitz darf **nicht ohne Bezug** verwendet werden.

- Den **Bezug** können Sie abziehen und mit Feinwaschmittel im Schonwaschgang bei 30°C in der Waschmaschine waschen. Bitte beachten Sie die Anleitung auf dem Waschetikett des Bezuges. Wenn Sie mit mehr als 30 °C waschen, ist ein Ausfärben des Bezugstoffes möglich. Den Bezug nicht schleudern und auf keinen Fall im elektrischen Wäschetrockner trocknen (der Stoff kann sich von der Polsterung lösen).
- Die **Kunststoffteile** können Sie mit einer Seifenlösung abwaschen. **Keine** scharfen Mittel (wie z.B. Lösungsmittel) verwenden.
- Die **Gurte** können Sie mit einer lauwarmen Seifenlösung abwaschen. **Vorsicht!** Entfernen Sie niemals die Schlosszungen **25** von den Gurten.
- Die **Schulterpolster 23** können Sie mit einer lauwarmen Seifenlösung abwaschen. **Vorsicht!** Die Schulterpolster **23** reduzieren das Verletzungsrisiko Ihres Kindes bei einem Unfall. Verwenden Sie den Auto-Kindersitz nur mit diesen Schulterpolstern **23**.



available from your retailer and or at ADAC (German Motoring Club) branches.



The child seat must **not be used without the seat cover**.

- The **cover** can be removed and washed with a mild detergent using the washing machine's cycle for delicate items (30 °C). Please observe the instructions on the washing label of the cover. The colours of the cover may fade if washed at more than 30 °C. Do not spin, and never tumble dry in an electric clothes dryer (the fabric may separate from the padding).
- The **plastic parts** can be cleaned using soapy water. **Do not** use harsh cleaning agents (such as solvents).
- The **harness** can be removed and washed in lukewarm soapy water. **Caution!** Never remove the buckle tongues **25** from the straps.
- The **shoulder pads 23** can be removed and washed in lukewarm soapy water. **Caution!** The shoulder pads **23** reduce the risk of injury to your child in the event of an accident. Use the child safety seat only with these shoulder pads **23**.



dans les magasins spécialisés ou dans une filiale de l'ADAC (automobile club allemand).



Le siège auto **ne doit pas être utilisé sans housse**.

- La **housse** peut être enlevée et lavée en machine à 30° avec une lessive pour linge délicat. Respectez les instructions de lavage figurant sur l'étiquette de la housse. Si vous lavez la housse à des températures supérieures à 30°, le tissu risque de déteindre. Ne pas essorer la housse et ne la mettre en aucun cas dans le sèche-linge (le tissu risque de se décoller du rembourrage).
- Vous pouvez laver les **éléments en matière plastique** à l'eau savonneuse. **Ne pas** utiliser de détergents ou de produits corrosifs (solvants par exemple).
- Les **sangles** peuvent être lavées à l'eau savonneuse tiède. **Attention !** N'enlevez jamais les languettes **25** des ceintures.
- Les **épauières 23** peuvent être lavées à l'eau savonneuse tiède. **Attention !** Les épauières **23** réduisent le risque de blessure de vos enfants en cas d'accident. N'utilisez le siège auto qu'avec ces épauières **23**.

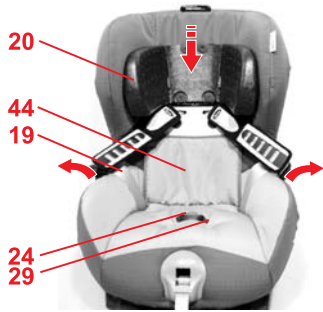

6.3 Abziehen des Bezuges

- ✘ Lockern Sie die Gurte so weit wie möglich (siehe 4.2).
- ✘ Öffnen Sie das Gurtschloss **24** (auf die rote Taste drücken).
- ✘ Öffnen Sie den Klettverschluss am Schrittpolster **29** und nehmen Sie es ab.
- ✘ Verschieben Sie die Kopfstütze **20** in die unterste Position (siehe 4.1).
- ✘ Nehmen Sie den Bezug der Kopfstütze **20** ab.

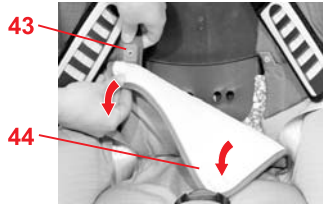

- ✘ Öffnen Sie die Druckknöpfe **43** links und rechts am Rückenteil **44** des Bezuges.

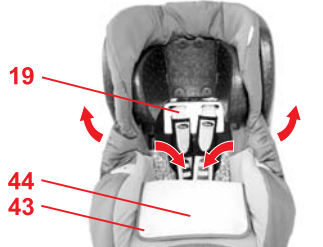

- ✘ Klappen Sie das Rückenteil **44** des Bezuges auf die Sitzfläche.
- ✘ Fädeln Sie die Gurte durch die Aussparung im Bezug.
- ✘ Hängen Sie die elastische Bezugskante unter dem Sitzschalen-Rand aus.

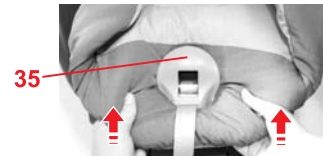

- ✘ Ziehen Sie den Bezug von unten über die Blende des Gurtverstellers **35**.

6.3 Removing the cover

- ✘ Loosen the harness straps as far as possible (see 4.2).
- ✘ Open the harness buckle **24** (press the red release button).
- ✘ Undo the Velcro fastener on the crotch cushion **29** and remove it.
- ✘ Slide the headrest **20** to the lowest position (see 4.1).
- ✘ Remove the cover of the headrest **20**.

- ✘ Open the snaps **43** at the left and right on the back part **44** of the cover.

- ✘ Fold the back part **44** of the cover onto the seat surface.
- ✘ Thread the harness straps through the recess in the cover.
- ✘ Unhook the elastic seam of the cover under the edge of the seat shell.

- ✘ Pull the cover up over the bezel of the belt adjuster **35**.

6.3 Retrait de la housse

- ✘ Desserrez les bretelles autant que possible (voir 4.2).
- ✘ Ouvrez le fermoir de la ceinture **24** (appuyez sur la touche rouge).
- ✘ Ouvrez la fermeture velcro du rembourrage de l'entre-jambes **29** et retirez-le.
- ✘ Faites glisser l'appui-tête **20** sur la position inférieure (voir 4.1).
- ✘ Retirez la housse de l'appui-tête **20**.

- ✘ Ouvrez les boutons-pressions **43** à gauche et à droite sur la partie dos **44** de la housse.

- ✘ Repliez la partie dos **44** de la housse sur la surface d'assise.
- ✘ Enfiler les sangles dans les évidements de la housse.
- ✘ Décrochez les bords élastiques de la housse situés sous le bord de la coque.

- ✘ Tirez la housse depuis le bas au-dessus du cache du dispositif de réglage de la ceinture **35**.



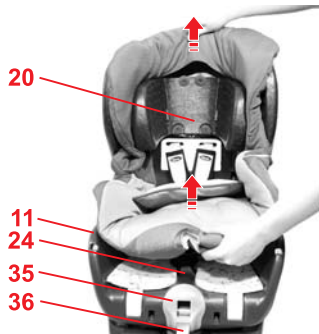

- ✘ Fädeln Sie das Gurtschloss **24** und das Gurtende **36** aus dem Bezug aus.
- ✘ Ziehen Sie den Bezug ein Stück nach oben und stülpen Sie ihn dann mit der Aussparung über die Kopfstütze **20**.



6.4 Aufziehen des Bezugs

- ✘ Gehen Sie einfach in umgekehrter Reihenfolge wie in 6.3 beschrieben vor.
- ✘ **Vorsicht!** Vergewissern Sie sich dass die Gurte nicht verdreht sind und richtig in die Gurtschlitze **45** des Bezugs eingelegt sind.

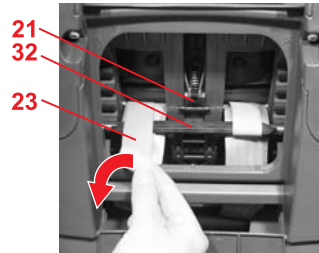

6.5 Ausbauen der Gurte

- ✘ Ziehen Sie den Bezug ab (siehe 6.3).
- ✘ Öffnen Sie das Gebrauchsanleitungsfach.
- ✘ Kippen Sie die Kopfstütze **20** nach vorne.
- ✘ Schieben Sie die Gurtschlaufen der Schulterpolster **23** vom Steg **32** des Kopfstützen-Verstellers **21** herunter.

- ✘ Unthread the harness buckle **24** and the strap end **36** from the cover.
- ✘ Pull the cover upwards a little and then put it with the recess over the headrest **20**.

6.4 Re-fitting the cover

- ✘ Simply proceed in the reverse order of section 6.3.
- ✘ **Caution!** Ensure that the harness straps are not twisted and that they were correctly inserted in the belt slots **45** of the cover.

6.5 Removing the harness

- ✘ Take off the cover (see 6.3).
- ✘ Open the compartment for the user instructions.
- ✘ Tip the headrest **20** forward.
- ✘ Push down the strap loops of the shoulder pads **23** from the base **32** of the headrest adjuster **21**.

- ✘ Faites passer le fermoir de la ceinture **24** et l'extrémité de celle-ci **36** en dehors de la housse.
- ✘ Tirez légèrement la housse vers le haut et faites-la passer avec l'évidement par-dessus l'appui-tête **20**.

6.4 Remise en place de la housse

- ✘ Procédez simplement en sens inverse, comme décrit au point 6.3.
- ✘ **Attention !** Assurez vous que les sangles ne sont pas torsadées et qu'elles ont bien été passées dans les fentes pour ceinture **45** de la housse.

6.5 Démontage des sangles

- ✘ Retirez la housse (voir 6.3).
- ✘ Ouvrez le boîtier de rangement du mode d'emploi.
- ✘ Basculez l'appui-tête **20** vers l'avant.
- ✘ Faites descendre les passants des épaulières **23** de la boucle **32** du système de réglage de l'appui-tête **21**.

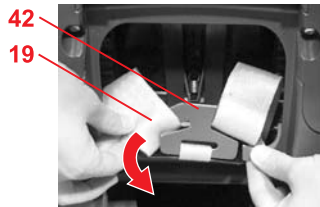

- ✘ Hängen Sie die Schultergurte **19** aus dem Verbindungsteil **42** aus.
Vorsicht! Das ausgehängte Verbindungsteil **42** darf nicht in das Sitzunterteil rutschen.
- ✘ Clipsen Sie das Verbindungsteil **42** in die Aussparung im Deckel des Gebrauchsanleitungsfaches.

- ✘ Unhook the shoulder straps **19** from the connecting piece **42**.
Caution! After unhooking the connecting piece **42**, do not allow it to slip down into the seat base.
- ✘ Clip the connecting piece **42** to the recess in the cover of the compartment for the user instructions.

- ✘ Débranchez les bretelles **19** de l'élément de liaison **42**.
Attention ! Une fois décroché, l'élément de liaison **42** ne doit pas glisser dans la partie inférieure du siège.
- ✘ Enclenchez l'élément de liaison **42** dans l'évidement prévu dans le couvercle du boîtier de rangement du mode d'emploi.

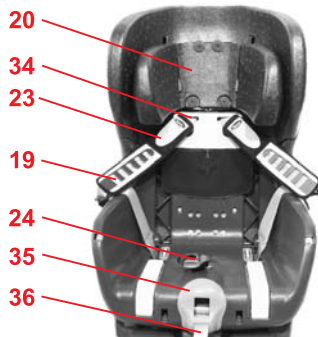

- ✘ Ziehen Sie die Schultergurte **19** und die Gurtschlaufen der Schulterpolster **23** aus den Gurtschlitzern **34**.
- ✘ Ziehen Sie die Schulterpolster **23** von den Schultergurten **19** ab.

- ✘ Pull the shoulder straps **19** and the strap loops of the shoulder pads **23** out of the belt slots **34**.
- ✘ Pull the shoulder pads **23** off the shoulder straps **19**.

- ✘ Retirez les bretelles **19** et les passants des épaulières **23** des fentes pour ceinture **34**.
- ✘ Retirez les épaulières **23** des bretelles **19**.

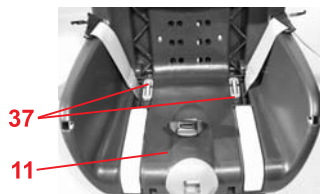

- ✘ Ziehen Sie das Metallteil **37**, mit dem der Gurt unten an der Sitzschale **11** befestigt ist, heraus.

- ✘ Pull out the metal part **37**, which is used to fasten the strap to the bottom of the seat shell **11**.

- ✘ Retirez l'élément métallique **37**, avec lequel la sangle est fixée sous la coque **11**.

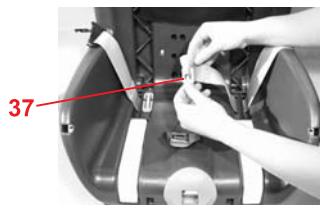

- ✘ Schieben Sie die Gurtschleife an der kurzen Seite des Metallteiles **37** zurück und hängen Sie es aus.
- ✘ Nun können Sie die Gurte abziehen.

- ✘ Push the strap loop inwards from the short side of the metal part **37** and unhook the strap.
- ✘ You can now pull the strap out.

- ✘ Faites glisser le passant sur le petit côté de l'élément métallique **37** et décrochez-le.
- ✘ Maintenant, vous pouvez retirer les sangles.

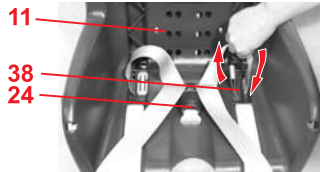

6.6 Einbauen der Gurte

- ☞ Rasten Sie die Schlosszungen **25** im Gurtschloss **24** ein (siehe 4.3).
- ☞ Fädeln Sie nun die lange Gurtschleife in den äußeren Seitenschlitz **38** der Sitzschale **11** ein.

Vorsicht! Gurte nicht verdrehen.

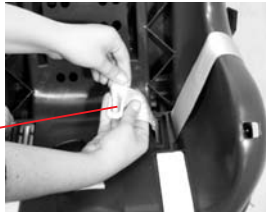

- ☞ Hängen Sie das Metallteil **37** in die lange Gurtschleife ein (zuerst die lange und dann die kurze Seite des Metallteils **37** einhängen).
- ☞ Ziehen Sie am Gurt, bis das Metallteil **37** gerade in der Aussparung der Sitzschale **11** anliegt.

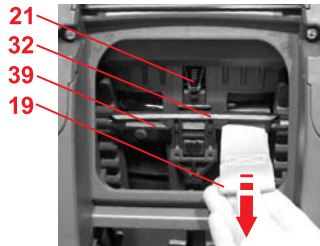

- ☞ Öffnen Sie das Gurtschloss **24** wieder.
- ☞ Fädeln Sie die Schulterpolster **23** auf die Schultergurte **19** auf.
- ☞ Fädeln Sie die Schultergurte **19** in die Gurtschlitze **34** ein.
Vorsicht! Gurte nicht verdrehen oder vertauschen.
- ☞ Schieben Sie die Schultergurte **19** zwischen der Umlenkstange **39** und dem Steg **32** des Kopfstützen-Verstellers **21** durch.

6.6 Installing the harness

- ☞ Engage the buckle tongues **25** in the harness buckle **24** (see 4.3).
- ☞ Now thread the long strap loop into the outer side slot **38** of the seat shell **11**.

Caution! Do not twist the belts.

- ☞ Hook the metal part **37** into the long strap loop (first the long side and then the short side of the metal part **37**).
- ☞ Pull the strap until the metal part **37** is seated squarely in the recess of the seat shell **11**.

- ☞ Open the harness buckle **24** again.
- ☞ Thread the shoulder pads **23** onto the shoulder straps **19**.
- ☞ Thread the shoulder straps **19** into the belt slots **34**.
Caution! Do not twist or interchange the straps.
- ☞ Push through the shoulder straps **19** between the guide rod **39** and the base **32** of the headrest adjuster **21**.

6.6 Montage des sangles

- ☞ Enclenchez les languettes **25** dans le fermoir **24** (voir 4.3).
- ☞ Enfillez à présent le grand passant dans les fentes latérales **38** de la coque **11**.
Attention ! Ne pas torsader les sangles.

- ☞ Accrochez l'élément métallique **37** dans le long passant de la sangle (tout d'abord le côté long, puis ensuite le côté court de l'élément métallique **37**).
- ☞ Tirez sur la sangle jusqu'à ce que l'élément métallique **37** soit bien droit dans l'évidement de la coque **11**.

- ☞ Rouvrez alors le fermoir **24**.
- ☞ Placez les épaulières **23** sur les bretelles **19**.
- ☞ Enfillez les bretelles **19** dans les fentes pour ceinture **34**.
Attention ! Veillez à ne pas torsader ou confondre les bretelles.
- ☞ Faites descendre les passants des épaulières **19** entre la tige du guidage **39** et la boucle **32** du système de réglage de l'appui-tête **21**.

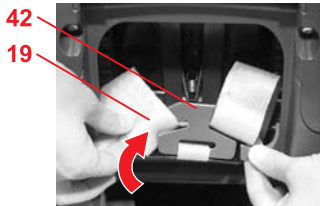

- ✘ Nehmen Sie das Verbindungsteil **42** wieder aus der Aussparung im Deckel des Gebrauchsanleitungsfaches.
- ✘ Hängen Sie die Schultergurte **19** wieder in das Verbindungsteil **42** ein.

- ✘ Remove the connecting piece **42** from of the recess in the cover of the compartment for the user instructions.
- ✘ Hook the shoulder straps **19** back onto the connecting piece **42**.

- ✘ Retirez l'élément de liaison **42** de l'évidement dans le couvercle du boîtier de rangement du mode d'emploi.
- ✘ Raccrochez les bretelles **19** à l'élément de liaison **42**.

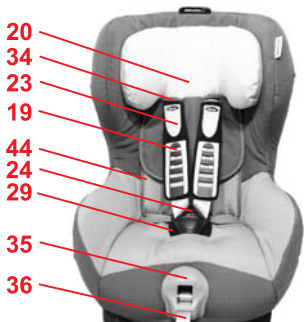

- ✘ Fädeln Sie die Gurtschlaufen der Schulterpolster **23** in die Gurtschlitze **34** ein.
- ✘ Kippen Sie die Kopfstütze **20** nach vorne.

- ✘ Thread the belt loops of the shoulder straps **23** into the belt slots **34**.
- ✘ Tip the headrest **20** forward.

- ✘ Enfilez les passants des épaulières **23** dans les fentes pour ceinture **34**.
- ✘ Basculez l'appui-tête **20** vers l'avant.

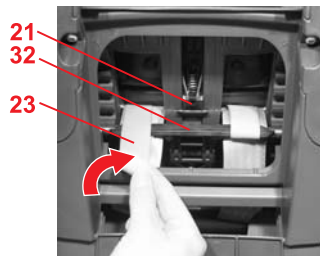

- ✘ Schieben Sie die Gurtschlaufen der Schulterpolster **23** auf den Steg **32** des Kopfstützen-Verstellers **21** auf.
- ✘ Straffen Sie die Gurte (siehe 4.4).
- ✘ Schließen Sie das Gebrauchsanleitungsfach.

- ✘ Push down the strap loops of the shoulder pads **23** onto the base **32** of the headrest adjuster **21**.
- ✘ Tighten the harness straps (see 4.4).
- ✘ Close the compartment for the user instructions.

- ✘ Faites monter les passants des épaulières **23** sur la boucle **32** du système de réglage de l'appui-tête **21**.
- ✘ Resserrez les bretelles (voir 4.4).
- ✘ Fermez le boîtier de rangement du mode d'emploi.



7. Hinweise zur Entsorgung

Bitte beachten Sie die Entsorgungsbestimmungen Ihres Landes.

Entsorgung der Verpackung	
	Container für Pappe
Entsorgung der Einzelteile	
Bezug	Restmüll, thermische Verwertung
Kunststoffteile	entsprechend Kennzeichnung in die dafür vorgesehenen Container
Metallteile	Container für Metalle
Gurtband	Container für Polyester
Schloss & Zunge	Restmüll



7. Notes regarding disposal

Please observe the waste disposal regulations in your country.

Disposal of packaging	
	Container for paperboard
Disposal of components	
cover	garbage, thermal utilisation
plastic parts	container corresponding to the label on the part
metal parts	container for metals
webbing	container for Polyester
buckle and tongue	garbage



7. Remarques relatives à l'élimination

Veillez respecter les directives en vigueur dans votre pays.

Élimination de l'emballage	
	Conteneur pour le carton
Élimination des pièces détachées	
Housse	Déchets résiduels, recyclage thermique
Pièces en matière plastique	suivant le marquage, dans le conteneur spécialement prévu à cet usage
Pièces métalliques	Conteneur pour métaux
Sangle	Conteneur pour polyester
Fermeoir & languette	Déchets résiduels

8. Folgesitze

Britax / RÖMER Auto-Kindersitze	Prüfung und Zulassung nach ECE R 44/04	
	Gruppe	Körpergewicht
KID	II + III	15 - 36 kg
KID plus	II + III	15 - 36 kg
KIDFIX	II + III	15 - 36 kg

8. Next child safety seat

Britax / RÖMER Child safety seat	Tested and certified according to ECE R 44/04	
	Group	Body weight
KID	II + III	15 - 36 kg
KID plus	II + III	15 - 36 kg
KIDFIX	II + III	15 - 36 kg

8. Sièges ultérieurs

Britax / RÖMER Sièges auto	Vérification et homologation selon ECE R 44/04	
	Groupe	Poids
KID	II + III	15 - 36 kg
KID plus	II + III	15 - 36 kg
KIDFIX	II + III	15 - 36 kg

9. 2 Jahre Garantie

Für diesen Auto-/Fahrradkindersitz / Kinderwagen leisten wir eine Garantie für Fabrikations- oder Material-Fehler von 2 Jahren. Die Garantiezeit beginnt am Tage des Kaufes. Zum Nachweis bewahren Sie bitte die ausgefüllte Garantiekarte, den von Ihnen unterzeichneten Übergabe-Check sowie den Kaufbeleg für die Dauer der Garantiezeit auf.

Bei Reklamationen ist der Garantieschein dem Kindersitz beizufügen. Die Garantieleistung beschränkt sich auf Auto-/Fahrradkindersitze / Kinderwagen, die sachgemäß behandelt wurden und die in sauberem und ordentlichem Zustand zurückgesandt werden.

Die Garantie erstreckt sich nicht auf:

- natürliche Abnutzungserscheinungen und Schäden durch übermäßige Beanspruchung
- Schäden durch ungeeignete oder unsachgemäße Verwendung

Garantiefall oder nicht?

Stoffe: Alle unsere Stoffe erfüllen hohe Anforderungen in Bezug auf Farbbeständigkeit gegen UV-Strahlung. Dennoch bleichen alle Stoffe aus, wenn sie der UV-Strahlung ausgesetzt sind. Hierbei handelt es sich um keinen Material-Fehler, sondern um normale Verschleißerscheinungen, für die

9. 2-year warranty

For this car/bicycle child seat / pushchair we provide a 2-year warranty against manufacturing or material defects. The warranty period is effective from the day of purchase. As proof we ask that you fill out the Warranty Card and retain it for the whole term of the warranty period, together with the Transfer Check signed by you and your sales receipt.

In the case of a warranty claim, the Warranty Card must be returned together with the product. The warranty covers only car/bicycle child seats / pushchairs which have been handled properly and which have been sent to us in a clean condition.

The Warranty does not cover:

- natural signs of wear and damage resulting from excessive stress.
- damage resulting from inappropriate or improper use.

What is covered by the warranty?

Fabrics: All our materials meet very high requirements with regard to colour fastness when exposed to UV radiation. Nevertheless, all fabrics fade when exposed to UV radiation. This is not a material defect, but rather a normal sign of wear which is not covered by the warranty.

Buckle: Buckle malfunction is often due to accumulations of dirt and dust which may stop it from working properly. If this happens, the buckle

9. 2 ans de garantie

Pour ce siège auto / bicyclette / poussette, nous accordons une garantie de 2 ans pour les défauts de fabrication ou de matériau. La garantie débute le jour de l'achat. Pour apporter la preuve de la garantie, veuillez conserver pendant toute la durée de la garantie : la carte de garantie remplie, le procès-verbal de remise que vous avez signé ainsi que la facture d'achat.

Pour toute réclamation, la carte de garantie doit être jointe au siège pour enfant. La prestation de garantie est limitée aux sièges auto / bicyclette / poussettes qui ont été traités comme il convient et qui sont renvoyés propres et complets.

La garantie ne couvre pas les défauts suivants :

- l'usure naturelle et les dommages dus à une sollicitation excessive
- les dommages dus à une utilisation inappropriée et non conforme

Cas de garantie ou non ?

Tissus : tous nos tissus répondent aux exigences élevées quant à la résistance des couleurs aux rayons UV. Malgré tout, les tissus se décolorent lorsqu'ils sont soumis aux rayons UV. Dans ce cas, il ne s'agit pas de défaut de matériel mais d'une usure normale qui n'est pas couverte par la garantie.



keine Garantie übernommen wird.

Schloss: Sollten Funktionsstörungen am Gurtschloss auftreten, so sind diese meist auf Verunreinigungen zurückzuführen, welche ausgewaschen werden können. Bitte halten Sie sich in der Vorgehensweise an Ihre Gebrauchsanleitung.

Im Garantiefall wenden Sie sich bitte unverzüglich an Ihren Fachhändler. Er wird Ihnen mit Rat und Tat zur Seite stehen. Bei der Bearbeitung von Reklamationsansprüchen kommen produktspezifische Abschreibungssätze zur Anwendung. Hier verweisen wir auf die beim Händler ausliegenden Allgemeinen Geschäftsbedingungen.

Verwendung, Pflege und Wartung

Der Auto-/Fahrradkindersitz / Kinderwagen muss entsprechend der Gebrauchsanleitung behandelt werden. Wir weisen ausdrücklich darauf hin, dass nur Original-Zubehör bzw. Ersatzteile verwendet werden dürfen.



can be washed out. Please refer to your user instructions.

Please contact your retailer directly in the event of a warranty claim. He or she will give you the advice and support you need. When processing claims, product-specific depreciation rates will be applied. Please refer to our General Terms and Conditions which are available from your retailer.

Use, care and maintenance

The car/bicycle child seat / pushchair must be used in accordance with the user instructions. We would like to point out that it is extremely important that only Britax/RÖMER accessories and replacement parts are used.



Fermeoir : au cas où le fermeoir présenterait des dysfonctionnements, ceux-ci sont souvent dus aux encrassements qui peuvent être enlevés par lavage. Veuillez vous conformer aux instructions de votre mode d'emploi.

En cas de recours en garantie, veuillez vous adresser immédiatement à votre revendeur spécialisé. Il vous assistera volontiers. Lors du traitement des droits résultant de réclamations, les taux d'amortissement spécifiques au produit sont appliqués. Pour cela, veuillez consulter nos conditions générales de vente disponibles auprès de votre revendeur.

Utilisation, entretien et maintenance

Le siège auto / bicyclette / la poussette doivent être traités conformément au mode d'emploi. Nous signalons expressément que seuls les accessoires et les pièces de rechange d'origine doivent être utilisés.



10. Garantiekarte / Übergabe-Check

Name: _____

Adresse: _____

Postleitzahl: _____

Ort: _____

Telefon (mit Vorwahl): _____

E-Mail: _____

Auto-/
Fahrradkindersitz /
Kinderwagen: _____

Artikel-Nummer: _____

Stoff-Farbe (Dessin): _____

Zubehör: _____

Kaufdatum: _____

Käufer (Unterschrift): _____

Händler: _____

Übergabe-Check:

1. Vollständigkeit

geprüft
in Ordnung

2. Funktionsprüfung

- Verstellmechanismus
Sitz

geprüft
in Ordnung

- Gurtzeug-Verstellung

geprüft
in Ordnung

3. Unversehrtheit

- Sitz überprüfen

geprüft
in Ordnung

- Stoffteile überprüfen

geprüft
in Ordnung

- Kunststoffteile
überprüfen

geprüft
in Ordnung

Ich habe den Auto-/
Fahrradkindersitz /
Kinderwagen geprüft und
mich vergewissert, dass der
Sitz komplett übergeben
wurde und dass alle
Funktionen vollständig
funktionieren.

Ich habe ausreichend
Informationen über das
Produkt und seine
Funktionen vor dem Kauf
erhalten und die Pflege- und
Wartungsanweisungen zur
Kenntnis genommen.

Händler Stempel

10. Warranty Card / Transfer Check

Name: _____

Address: _____

Post Code: _____

City/Town: _____

Telephone No.
(including area code): _____

e-mail address: _____

Car/bicycle child seat
/ pushchair: _____

Article No.: _____

Fabric colour
(design): _____

Accessories: _____

Date of purchase: _____

Buyer (signature): _____

Retailer: _____

Transfer Check:

1. Completeness

examined
OK

I have checked the child car/
bicycle seat / pushchair and
am sure that the seat was
complete on delivery and that
all functions are sound.

2. Function test

- Seat adjustment
mechanism

examined
OK

- Harness adjustment

examined
OK

I received adequate
information on the product
and its functions prior to
purchase and have noted the
care and maintenance
instructions.

3. Intactness

- Seat

examined
OK

- Fabrics

examined
OK

- Plastic parts

examined
OK

Retailer's stamp

10. Carte de garantie / Procès-verbal de remise

Nom : _____

Adresse : _____

Code postal : _____

Ville : _____

Téléphone (avec
préfixe) : _____

E-mail : _____

Siège auto / bicyclette
/ poussette : _____

Référence : _____

Couleur du tissu
(dessin) : _____

Accessoires : _____

Date de l'achat : _____

Acheteur (signature) : _____

Revendeur : _____

Procès-verbal de remise :

1. Intégralité contrôlé
en ordre

2. Contrôle fonctionnel

- Mécanisme de réglage
siège contrôlé
en ordre

- Réglage des ceintures contrôlé
en ordre

3. Absence de
dommages

- Contrôle du siège contrôlé
en ordre

- Contrôle des éléments
textiles contrôlé
en ordre

- Contrôle des pièces en
matière plastique contrôlé
en ordre

J'ai contrôlé le siège auto /
bicyclette / la poussette et
vérifié qu'il/elle a été remis(e)
en bon état et complet(-ète),
et que toutes les fonctions
sont parfaitement
opérationnelles.

J'ai reçu des informations
suffisantes concernant le
produit et ses fonctions avant
l'achat, et j'ai pris
connaissance des
instructions d'entretien et de
maintenance.

Cachet du revendeur